

CSA 200

I DISSUASORI AUTOMATICI CSA A MOVIMENTO OLEODINAMICO, PRODOTTI DI PUNTA DELLA MAC SRL, SONO IL RISULTATO DEL CONTINUO MIGLIORAMENTO IN OLTRE 25 ANNI DI ESPERIENZA.

- MOVIMENTO OLEODINAMICO, LA TECNOLOGIA PIÙ AFFIDABILE PER UN UTILIZZO INTENSIVO E ADATTO AD OGNI CONDIZIONE METEOROLOGICA.
- CENTRALINA OLEODINAMICA INCORPORATA PER SEMPLICITÀ DI INSTALLAZIONE.
- ZINCATURA A CALDO DEL TUBO, DELLA STRUTTURA ESTRAIBILE E CASSAFORMA A INTERRARE PER UN CONTRASTO A LUNGO TERMINE ALL'USURA.
- AMPIA CONFIGURAZIONE: COLORAZIONE PERSONALIZZATA, TESTA SENSIBILE, LED INTEGRATI, ELETTROVALVOLA DI SBLOCCO, RESISTENZA, SEGNALE ACUSTICO E ECC. (VEDERE SCHEDA ACCESSORI)















Dati Tecnici

TIPO DI DISSUASORE	Cod.	CSA 200 Fe	CSA200 Fe	CSA 200 i
SPESSORE CILINDRO MOBILE	mm	12.5		4
DIAMETRO CILINDRO MOBILE	mm		200	206
TIPO MATERIALE CILINDRO MOBILE		FE510	FE360	INOX304
FINITURA CILINDRO MOBILE		VERNICE A POLVERE		SATINATURA
TRATTAMENTO CILINDRO MOBILE		ZINCATURA A CALDO		INOX 304
TRATTAMENTO CASSAFORMA E STRUTTURA		ZINCATURA A CALDO		
FASCIA ADESIVA RETTORIFLETTENTE		•		
PRESSOSTATO DI SICUREZZA IP54		OPTIONAL		
RESISTENZA ALLO SFONDAMENTO JOULE	J	242.000	111.000	180.000
RESISTENZA ALLA DEFORMAZIONE JOULE	J	15.000	5.000	11.000
RESISTENZA STATICA DISSUAS. APERTO (CERTIFICATO)	Kg		40.000	
CICLI GIORNALIERI USO INTENSIVO (CICLO INTERMITTENTE S3)			2.400	
CICLI VITA MEDIA IN ASSENZA DI MANUTENZIONE			1.500.000	
PRESSIONE MASSIMA DI ESERCIZIO	bar		30	
GRADO DI PROTEZIONE POMPA	IP		67	
POTENZA ASSORBITA	W		500	
ALIMENTAZIONE	Vac		230V 50Hz	
ALIMENTAZIONE TESTA LUMINOSA	Vdc		24	
TEMPERATURA DI LAVORO	°C		-20 / + 80	
RESISTENZA RISCALDANTE IP67			0	
PRODOTTO RISPONDENTE ROHS			•	
ELETTROVALVOLA IP54			•	

• = di serie

Accessori

 TRASMETTITORE QUADRICANALE 433 Mhz ROLLING CODE 1540024	 ANTENNA 433 Mhz CON STAFFA INOX E CAVO DA 7m 1540100	 DISPOSITIVO PER IL RILEVAMENTO DI MASSE METALLICHE A DUE SPIRE 24VOLT DC/AC 1630079
 SEMAFORO LED A 2 LUCI ROSSO/VERDE DA PARETE 230VAC 1650042	 LAMPEGGIANTE 230 VAC LED CON SCHEDA INTERMITTENTE 1655025	 OLIO IDRAULICO BIODEGRADABILE ISO E22 6964007
 PROGRAMMATTORE ELETTRONICO BRAIN4 PER LA GESTIONE DI 4 DISSUASORI AUTOMATICI RADIO RIC. INCORPORATA, ELETTROVALVOLA E SEMAFORO SCATOLA IP56 5050008602	 PROGRAMMATTORE ELETTRONICO BRAIN1 PER LA GESTIONE DI 1 DISSUASORE AUTOMATICO RADIO RIC. INCORPORATA, ELETTROVALVOLA E SEMAFORO SCATOLA IP56 5050008615	 ACCESSORIO DI PROTEZIONE PARTI IN TENSIONE IN PLEXIGLAS E SUPPORTO PER FISSAGGIO CONDENSATORI PER PROGRAMMATTORE BRAIN4 5050008620
 RSME RICONOSCITORE SONORO MEZZI DI EMERGENZA SIRENE OMOLOGATE IN EUROPA (SPECIFICARE NAZIONE IN CASO DI ORDINE) 5050008651	 KIT CONTATTO ALLARME 5050008801	 CARTELLO STRADALE DI SEGNALAZIONE ATTENZIONE DISSUASORI MOBILI COMPLETO DI PALO 5050008901



- CONSIGLIATO PER:
- DELIMITARE TRANSITO IN AREE PEDONALI
- CONTROLLO ACCESSO PARCHEGGI
- CONTROLLO ACCESSO CARRABILI

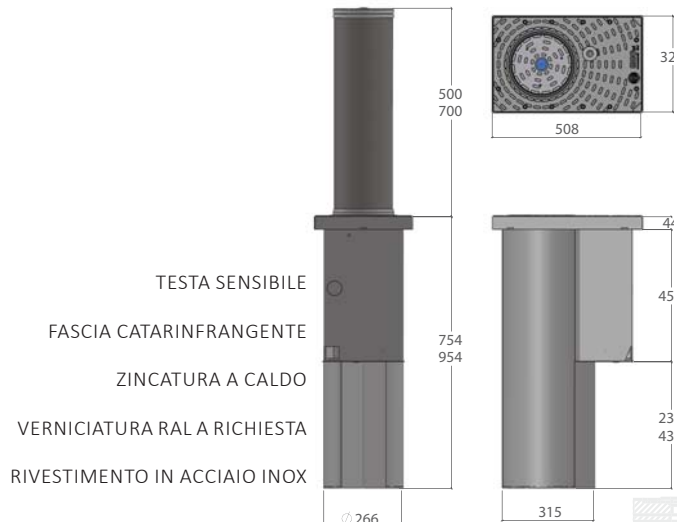

	SPESSORE CILINDRO MOBILE	mm	12	4	4 INOX
CSA200 H500			030151212	030150402	030150352
CORSA CILINDRO MOBILE	mm			500	
VELOCITA' DI SOLLEVAMENTO	sec			3.90	
VELOCITA' DI ABBASSAMENTO	sec			3	
VELOCITA' ABBASSAMENTO EMERGENZA (CON ELETTROVALVOLA)	sec			3	
PESO TOTALE DISSUASORE	Kg	98		68	74
CSA200 H700			030151214	030150404	030150354
CORSA CILINDRO MOBILE	mm			700	
VELOCITA' DI SOLLEVAMENTO	sec			5.20	
VELOCITA' DI ABBASSAMENTO	sec			4	
VELOCITA' ABBASSAMENTO EMERGENZA (CON ELETTROVALVOLA)	sec			4	
PESO TOTALE DISSUASORE	Kg	117		74	80
CSA200 H800			030151215	030150405	030150355
CORSA CILINDRO MOBILE	mm			800	
VELOCITA' DI SOLLEVAMENTO	sec			5.20	
VELOCITA' DI ABBASSAMENTO	sec			4	
VELOCITA' ABBASSAMENTO EMERGENZA (CON ELETTROVALVOLA)	sec			4	
PESO TOTALE DISSUASORE	Kg	125		77	

PULSANTE EMERGENZA
ROTTURA VETRO IP67

1630202

SERRATURA DI PROTEZIONE A 3 CHIAVI
CILINDRO DIFFERENTE PER SINGOLO DISSUASORE
A PROTEZIONE DELLO SBLOCCO IDRAULICO

5050001827

SEMAFORO LED LUCI ROSSO/VERDE INOX
OGNI LUCE HA 6 CIRCUITI SEPARATI

1650001 2 LUCI
1650002 4 LUCI

ELETTROVALVOLA V230 N.O. PER L'ABBASSAMENTO
AUTOMATICO IN ASSENZA DI ENERGIA ELETTRICA +
CAVO PER TRASFORMAZIONE DA SUOLO PRIVATO A
SUOLO PUBBLICO

5050001251

SERRATURA DI PROTEZIONE A 3 CHIAVI
CON MASTERCARD
CILINDRO DIFFERENTE PER SINGOLO DISSUASORE
A PROTEZIONE DELLO SBLOCCO IDRAULICO

5050001829

RESISTENZA ELETTRICA DI RISCALDAMENTO
ANTICONDENSA 250W AUTOREGOLANTE 230V IP 67
COMPLETA DI STAFFA E CAVO DA INSERIRE NEL
DISSUASORE

5050001854

INTERRUTTORE MAGNETOTERMICO GENERALE
FISSATO SU BARRA DIN NELLA SCATOLA DEL
PROGRAMMATORE BRAIN4

5050008621

BOBINA DI SGANCIO TENSIONE CONTATTI AUSILIARI
PER SEGNALAZIONE MANCANZA RETE SU BARRA DIN
SU BRAIN4 PER PULSANTE DI EMERGENZA

5050008622

OROLOGIO SETTIMANALE DA INSERIRE NEL QUADRO
BRAIN PER LA GESTIONE DELLE APERTURE A FASCE
ORARIE

5050008630

SA1 SEGNALATORE ACUSTICO 230V IP67.
SEGNALAZIONE DI PERICOLO DURANTE LA CORSA
DEL DISSUASORE (INSTALLAZIONE INTERNA)

5050008910

SUPPLEMENTO PER RIVESTIMENTO TUBO FE CON
CAMICIA INOX 304 LUCIDO PER CABI S12 DA
EFFETTUARE ALL'ORDINE

5050210301

SUPPLEMENTO PER INSERIMENTO TESTA SENSIBILE
CABI 200 DA EFFETTUARE ALL'ORDINE

5050210641

